

18才以下 男子シングルス予選リーグ

A	氏名	所属	井口	古閑	平尾	勝敗	勝率	順位
1	井口 裕大	海星高校	○	6 1	W.O	2 0		1
2	古閑 健吾	高稜高校	●	1 6	W.O	1 1		2
3	平尾 篤史	折尾高校	NS	NS		0 2		3

K	氏名	所属	安藤	上野	中島	勝敗	勝率	順位
31	安藤 稜	福岡高校	○	6 1	○	6 0	2 0	2.9 1
32	上野 達也	折尾高校	●	1 6	●	1 6	0 2	0.1 3
33	中島 佑介	小倉高校	●	0 6	○	6 1	1 1	1.5 2

B	氏名	所属	岡田	神崎	木村	勝敗	勝率	順位
4	岡田 典之	九国大付高	○	6 2	○	6 2	2 0	2.8 1
5	神崎 貴仁	小倉高校	●	2 6	○	6 0	1 1	1.6 2
6	木村 祐貴	戸畑工業高	●	2 6	●	0 6	0 2	0.1 3

L	氏名	所属	羽多	中村	高木	BYE	勝敗	勝率	順位
34	羽多 寛幸	九国大付高		NS	NS		0 2		3
35	中村 俊介	嘉穂高校	W.O		○	6 3	2 0		1
36	高木 優志	小倉高校	W.O	●	3 6		1 1		2
37	BYE								

C	氏名	所属	原田	山本	古賀	勝敗	勝率	順位
7	原田 大嗣	明治学園高	○	6 1	○	6 1	2 0	2.9 1
8	山本 一博	引野中学校	●	1 6	○	7 6 5	1 1	1.4 2
9	古賀 楓真	小倉西高校	●	1 6	●	6 7 5	0 2	0.4 3

M	氏名	所属	田中	牛島	中野	勝敗	勝率	順位
38	田中 聖杏	九国大付高	○	6 0	○	6 0	2 0	3 1
39	牛島 大治	高稜高校	●	0 6	○	6 2	1 1	1.4 2
40	中野 詠登	戸畑工業高	●	0 6	●	2 6	0 2	0.1 3

D	氏名	所属	小田原	下田	東	勝敗	勝率	順位
10	小田原 直樹	小倉高校	○	6 0	○	6 0	2 0	3 1
11	下田 隆生	小倉西高校	●	0 6	●	1 6	0 2	0.1 3
12	東 昌弘	折尾高校	●	0 6	○	6 1	1 1	1.5 2

N	氏名	所属	岩倉	中川	坂本	勝敗	勝率	順位
41	岩倉 一樹	嘉穂高校	○	6 0	○	6 1	2 0	2.9 1
42	中川 航士	小倉西高校	●	0 6	○	6 1	1 1	1.5 2
43	坂本 孝哉	折尾高校	●	1 6	●	1 6	0 2	0.1 3

E	氏名	所属	山岸	安部	粕井	勝敗	勝率	順位
13	山岸 和功	春日西TC	○	6 3	○	6 2	2 0	2.7 1
14	安部 亮祐	九国大付高	●	3 6	○	6 2	1 1	1.5 2
15	粕井 良太	嘉穂高校	●	2 6	●	2 6	0 2	0.3 3

O	氏名	所属	木下	江頭	多田	勝敗	勝率	順位
44	木下 康平	西南学院高	○	6 0	○	6 0	2 0	3 1
45	江頭 貴大	高稜高校	●	0 6	○	6 0	1 1	1.5 2
46	多田 昇平	小倉西高校	●	0 6	●	0 6	0 2	0 3

F	氏名	所属	馬場	荻原	高松	勝敗	勝率	順位
16	馬場 英旭	九国大付高	○	6 0	○	6 0	2 0	3 1
17	荻原 浩史	小倉高校	●	0 6	○	6 1	1 1	1.5 2
18	高松 佑輔	北九州ウエスト	●	0 6	●	1 6	0 2	0.1 3

P	氏名	所属	佐藤	小口	森	勝敗	勝率	順位
47	佐藤 大樹	九国大付高	○	6 1	○	6 0	2 0	2.9 1
48	小口 勝一	小倉高校	●	1 6	○	6 2	1 1	1.5 2
49	森 祐司	小倉西高校	●	0 6	●	2 6	0 2	0.1 3

G	氏名	所属	今浪	倉田	大里	勝敗	勝率	順位
19	今浪 翔大	戸畑高校	○	6 4	○	6 2	2 0	2.7 1
20	倉田 裕爾	高稜高校	●	4 6	○	6 0	1 1	1.6 2
21	大里 佑太郎	嘉穂高校	●	2 6	●	0 6	0 2	0.1 3

Q	氏名	所属	日高	浜崎	坂口	勝敗	勝率	順位
50	日高 大知	福大深高	○	7 5	○	6 3	2 0	2.6 1
51	浜崎 帝人	九国大付高	●	5 7	○	6 1	1 1	1.6 2
52	坂口 光輝	折尾高校	●	3 6	●	1 6	0 2	0.3 3

H	氏名	所属	サンティアゴ	八田	米田	勝敗	勝率	順位
22	サンティアゴ サンチェス	九国大付高	○	7 6 4	○	6 1	2 0	2.7 1
23	八田 慎吾	小倉高校	●	6 7 4	○	6 1	1 1	1.6 2
24	米田 直樹	戸畑工業高	●	1 6	●	1 6	0 2	0.1 3

R	氏名	所属	安永	門脇	梁井	勝敗	勝率	順位
53	安永 直騎	八幡南高校	●	2 6	●	2 6	0 2	0.3 3
54	門脇 貴大	九国大付高	○	6 2	○	6 3	2 0	2.7 1
55	梁井 美輝	高稜高校	○	6 2	●	3 6	1 1	1.5 2

I	氏名	所属	前田	杉山	清原	勝敗	勝率	順位
25	前田 昇吾	海星高校	●	4 6	●	1 6	0 2	0.3 3
26	杉山 一馬	小倉高校	○	6 4	●	0 6	1 1	1.4 2
27	清原 誠也	折尾高校	○	6 1	○	6 0	2 0	2.9 1

S	氏名	所属	矢野	岸	伊藤	勝敗	勝率	順位
56	矢野 雄祐	海星高校	○	6 1	○	6 0	2 0	2.9 1
57	岸 一利	西南学院高	●	1 6	○	6 3	1 1	1.4 2
58	伊藤 大輔	小倉高校	●	0 6	●	3 6	0 2	0.2 3

J	氏名	所属	白石	小田	柴田	勝敗	勝率	順位
28	白石 誠人	テニスDIVO	○	6 2	○	6 1	2 0	2.8 1
29	小田 悠馬	小倉西高校	●	2 6	○	6 1	1 1	1.5 2
30	柴田 裕輝	高稜高校	●	1 6	●	1 6	0 2	0.1 3

18才以下 女子シングルス

(本戦トーナメント 予選リーグ1~2位の選手による)

A	氏名	所属	佐藤	林	谷口	BYE	勝敗	勝率	順位
1	佐藤 楓	折尾愛真TC	○6 1	○6 0			2 0	2.9	1
2	林 香里	高稜高校	●1 6	●0 6			0 2	0.1	3
3	谷口 優衣	小倉西高校	●0 6	○6 0			1 1	1.5	2
4	BYE								



B	氏名	所属	高橋	八木	森本	大山	勝敗	勝率	順位
5	高橋 早紀	八幡南高校	○6 2	○6 1	○6 3		3 0	3.8	1
6	八木 佳那子	小倉西高校	●2 6	●2 6	●0 6		0 3	0.2	4
7	森本 志文	高稜高校	●1 6	○6 2	●4 6		1 2	1.4	3
8	大山 美幸	高稜高校	●3 6	○6 0	○6 4		2 1	2.6	2

(5位決定戦)各リーグ3位による

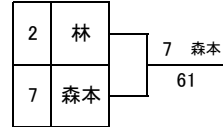

16才以下 女子シングルス

A	氏名	所属	田中	堀口	山内	田中	勝敗	勝率	順位
1	田中 美里	グランディール	○6 2	○6 1	○6 2		3 0	3.8	1
2	堀口 絵莉	フォーライフ	●2 6	○6 0	○6 1		2 1	2.7	2
3	山内 伊吹	グローバルアリーナ	●1 6	●0 6	●1 6		0 3	0.1	4
4	田中 由真	福岡パシフィック	●2 6	●1 6	○6 1		1 2	1.4	3

B	氏名	所属	田中	祁内	塚本	勝敗	勝率	順位
5	田中 千瑛	ファイヒルスJr	○6 0	○6 1		2 0	2.9	1
6	祁内 祐美	エスタ香椎	●0 6	○6 1		1 1	1.5	2
7	塚本 佳菜	春日西TC	●1 6	●1 6		0 2	0.1	3

C	氏名	所属	渡邊	矢野	青柳	池田	勝敗	勝率	順位
8	渡邊 夕貴	海の中道M&T		W.O	○6 1	●3 6	2 1		2
9	矢野 陽香	北九州ウエスト	NS		NS	NS	0 3		4
10	青柳 沙希	グローバルアリーナ	●1 6	W.O		●2 6	1 2		3
11	池田 紗也	福岡パシフィック	○6 3	W.O	○6 2		3 0		1

D	氏名	所属	安上	山辺	徳本	BYE	勝敗	勝率	順位
12	安上 明里	ファイヒルスTC	○6 0		W.O		2 0		1
13	山辺 華奈子	吉田TS	●0 6		W.O		1 1		2
14	徳本 京子	海の中道M&T	NS	NS			0 2		3
15	BYE								

E	氏名	所属	山上	関岡	石山	勝敗	勝率	順位
16	山上 咲	油山TC		NS	NS	0 2		3
17	関岡 沙月	北九州ウエスト	W.O		●4 6	1 1		2
18	石山 遥	海の中道M&T	W.O	○6 4		2 0		1

F	氏名	所属	東	鶴丸	曾我	勝敗	勝率	順位
19	東 愛菜	ITS九州	○6 3	○6 4		2 0	2.6	1
20	鶴丸 史恵	グローバルアリーナ	●3 6	●4 6		0 2	0.4	3
21	曾我 朋世	ドリームTS	●4 6	○6 4		1 1	1.5	2

G	氏名	所属	矢吹	森	安田	勝敗	勝率	順位
22	矢吹 和香	九州国際TC	○6 1	●4 6		1 1	1.6	2
23	森 晴希	福岡パシフィック	●1 6	●1 6		0 2	0.1	3
24	安田 幸穂	TFTC	○6 4	○6 1		2 0	2.7	1

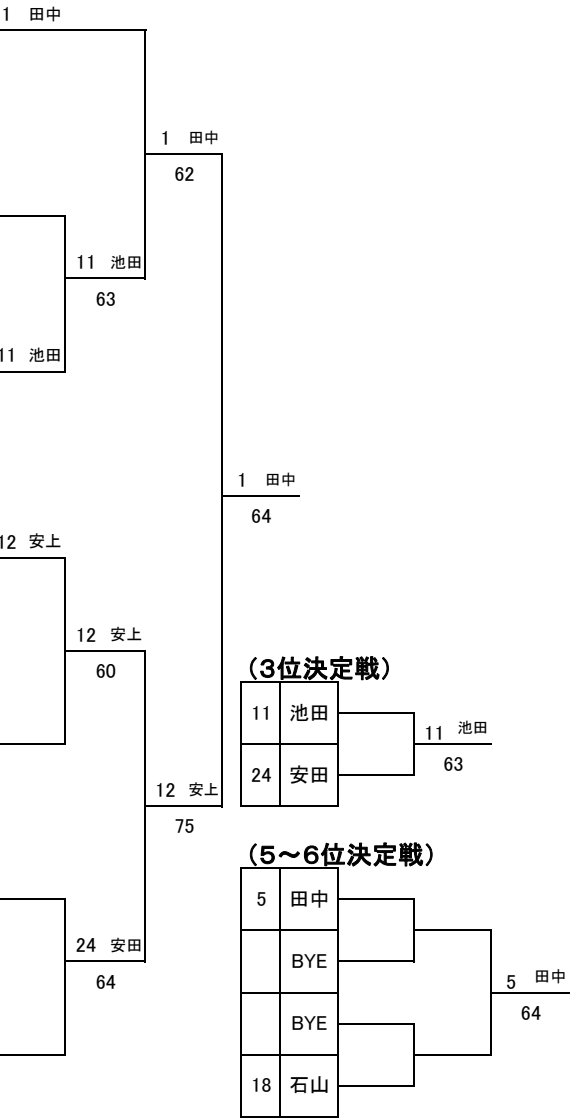

16才以下 男子シングルス

A	氏名	所属	洪田	佐竹	森田	勝敗	勝率	順位
1	洪田 大樹	福岡パシフィック	○6 0	○6 0	2 0	3	1	1 洪田
2	佐竹 幸輝	田川TC	●0 6	○6 2	●2 6	0 2	0.1	3
3	森田 勇生	油山TC	●0 6	○6 2	○6 0	1 1	1.4	2

B	氏名	所属	北郷	河原	瀬戸口	勝敗	勝率	順位
4	北郷 誠	ブライトTC	○6 1	○6 4	2 0	2.7	1	4 北郷
5	河原 純大	海の中道M&T	●1 6	○6 0	●0 6	0 2	0.1	3
6	瀬戸口 光貴	hirai T.S	●4 6	○6 0	○6 0	1 1	1.6	2

C	氏名	所属	小田原	川島	仲井	勝敗	勝率	順位
7	小田原 敦志	門司LTC	○6 1	○6 3	2 0	2.8	1	7 小田原
8	川島 功大	ルネサンス大橋	●1 6	○6 0	●0 6	0 2	0.1	3
9	仲井 裕輝	グランディール	●3 6	○6 0	○6 0	1 1	1.6	2

D	氏名	所属	野瀬	今林	江藤	BYE	勝敗	勝率	順位
10	野瀬 顕	グランディール	○6 1	○6 0			2 0	2.9	1
11	今林 誠治	海の中道M&T	●1 6	○6 4	●4 6		0 2	0.3	3
12	江藤 佑一	北九州ウエスト	●0 6	○6 4			1 1	1.4	2
13	BYE								

E	氏名	所属	松田	榎本	本田	勝敗	勝率	順位
14	松田 拓也	RKKルーネンズ	○6 1	○6 0	2 0	2.9	1	14 松田
15	榎本 尚史	ブライトTC	●1 6	○6 3	1 1	1.4	2	
16	本田 健太郎	福岡パシフィック	●0 6	●3 6	○6 0	0 2	0.2	3

F	氏名	所属	小柳	堀	鳥巢	勝敗	勝率	順位
17	小柳 裕庸	福岡パシフィック	NS	NS	0 2			3
18	堀 洸輔	吉田TS	W.O	○6 1	●1 6	1 1		2
19	鳥巢 慶太	hirai T.S	W.O	○6 1	○6 0	2 0		1

G	氏名	所属	大塚	常富	関	勝敗	勝率	順位
20	大塚 陽平	熊本庭球塾	○6 3	○6 3	2 0	2.7	1	20 大塚
21	常富 公多	海の中道M&T	●3 6	○6 0	●4 6	0 2	0.4	3
22	関 麗斗	福岡パシフィック	●3 6	○6 4	○6 0	1 1	1.5	2

H	氏名	所属	浜田	井上	石井	勝敗	勝率	順位
23	浜田 大夢	北九州ウエスト	○6 1	○6 0	2 0	2.9	1	23 浜田
24	井上 恭司郎	アリスソックス留米	●1 6	○6 3	1 1	1.4	2	
25	石井 透依	泰星中学	●0 6	●3 6	○6 0	0 2	0.2	3

I	氏名	所属	南里	中雄	渡辺	勝敗	勝率	順位
26	南里 直	ブライトTC	○6 0	○6 1	2 0	2.9	1	26 南里
27	中雄 雅俊	グリーンヒルズITS	●0 6	○6 2	●2 6	0 2	0.1	3
28	渡辺 暉	筑紫野LTC	●1 6	○6 2	○6 0	1 1	1.5	2

J	氏名	所属	内田	濱田	遠藤	勝敗	勝率	順位
29	内田 真宏	油山TC	○6 2	○6 1	2 0	2.8	1	29 内田
30	濱田 大生	hirai T.S	●2 6	○6 2	1 1	1.5	2	
31	遠藤 颯	26T-Style	●1 6	●2 6	○6 0	0 2	0.2	3

K	氏名	所属	南	近藤	園田	勝敗	勝率	順位
32	南 圭	ブライトTC	○6 1	○6 2	2 0	2.8	1	32 南
33	近藤 祐樹	福岡パシフィック	●1 6	○6 0	1 1	1.5	2	
34	園田 修也	海の中道M&T	●2 6	●0 6	○6 0	0 2	0.1	3

L	氏名	所属	関谷	平川	柳田	勝敗	勝率	順位
35	関谷 史典	九国大付高	○6 3	○6 0	2 0	2.8	1	35 関谷
36	平川 慎悟	ルネサンス大橋	●3 6	○6 2	1 1	1.5	2	
37	柳田 幹太	エスタ諏訪野	●0 6	●2 6	○6 0	0 2	0.1	3

M	氏名	所属	志風	北川	堤	勝敗	勝率	順位
38	志風 友規	ラ・サール中学	NS	NS	0 2			3
39	北川 翔	海の中道M&T	W.O	○6 1	●1 6	1 1		2
40	堤 優真	足立ガーデンTS	W.O	○6 1	○6 0	2 0		1

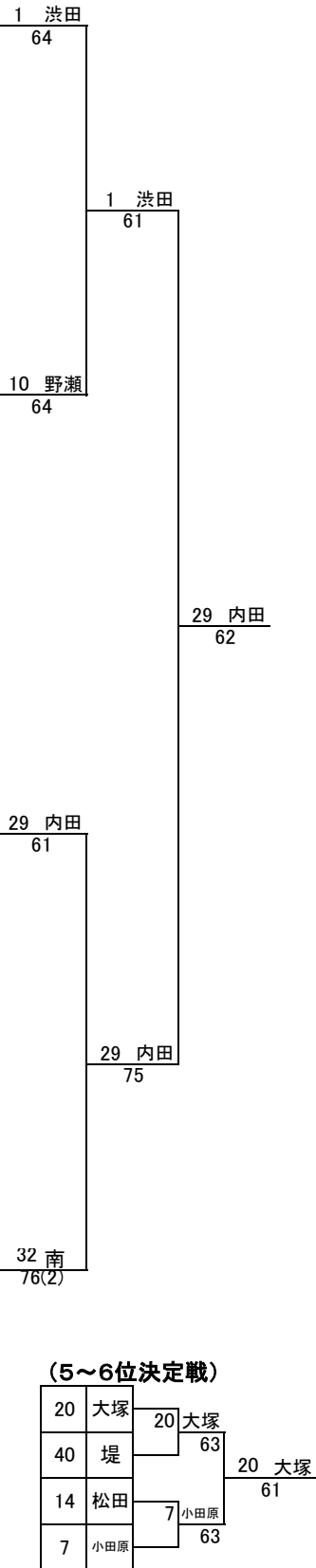

18才以下 女子ダブルス

	氏名	所属	小路 吉田	永田 林田	黒瀬 手嶋	執行 三宅	岡松 大塚	大山 林	勝敗	順位
1	小路 佑美 吉田 芽美	嘉穂高校 嘉穂高校	/	NS	NS	NS	NS	NS	0 5	6
2	永田 麻美 林田 恵子	小倉西高校 小倉西高校	W.O	/	○ 6 2	● 3 6	W.O	○ 6 4	4 1	2
3	黒瀬 千尋 手嶋 沙耶加	小倉西高校 小倉西高校	W.O	● 2 6	/	● 3 6	W.O	● 4 6	2 3	4
4	執行 亜貴 三宅 雪加	小倉西高校 小倉西高校	W.O	○ 6 3	○ 6 3	/	W.O	○ 6 1	5 0	1
5	岡松 真理佳 大塚 沙也夏	嘉穂高校 嘉穂高校	NS	NS	NS	NS	/	NS	0 5	6
6	大山 美幸 林 香里	高稜高校 高稜高校	W.O	● 4 6	○ 6 4	● 1 6	W.O	/	3 2	3

16才以下 女子ダブルス

	氏名	所属	田中 安上	曾我 池田	山内 青柳	徳本 渡邊	BYE	勝敗	勝率	順位
1	田中 美里 安上 明里	クラデンール ファイナルスTC	/	● 4 6	○ 6 0	W.O		2 1		2
2	曾我 朋世 池田 紗也	ドリームTS 福岡パシフィック	○ 6 4	/	○ 6 1	W.O		3 0		1
3	山内 伊吹 青柳 沙希	グローバルアリーナ グローバルアリーナ	● 0 6	● 1 6	/	W.O		1 2		3
4	徳本 京子 渡邊 夕貴	海の中道M&T 海の中道M&T	NS	NS	NS	/		0 3		4
5	BYE									

14才以下 女子ダブルス

A	氏名	所属	園田 中篤	三小田 大島	宮城 桑原	阿多 高倉	勝敗	勝率	順位
1	園田 彩乃 中篤 瑞希	海の中道M&T 三菱化学TC	/	○ 6 0	○ 6 2	○ 6 1	3 0	3.86	1
2	三小田 友香 大島 愛	スプラージ クリーンビレッジ	● 0 6	/	○ 7 5	○ 6 2	2 1	2.50	2
3	宮城 李奈 桑原 千海	Gen TS Gen TS	● 2 6	● 5 7	/	● 2 6	0 3	0.32	4
4	阿多 亜里奈 高倉 千幸	筑紫野LTC KMN TC	● 1 6	● 2 6	○ 6 2	/	1 2	1.39	3

B	氏名	所属	川本 河原	平川 畑瀬	矢野 藤吉	山上 伊藤	勝敗	勝率	順位
5	川本 桃子 河原 未佳	ドリームTS 福岡パシフィック	/	○ 6 3	○ 6 0	○ 6 2	3 0	3.78	1
6	平川 茜 畑瀬 文慧	スプラージ スプラージ	● 3 6	/	○ 6 2	● 4 6	1 2	1.48	3
7	矢野 和佳 藤吉 梨沙	北九州ウエスト 北九州ウエスト	● 0 6	● 2 6	/	● 0 6	0 3	0.10	4
8	山上 舞 伊藤 有希	油山TC 浮羽倶楽部	● 2 6	○ 6 4	○ 6 0	/	2 1	2.58	2

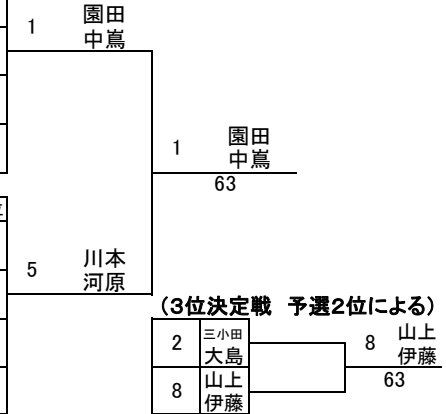

12才以下 女子ダブルス

	氏名	所属	小松 山口	南 佐藤	山村 上野	徳永 野田	山田 坂本	勝敗	勝率	順位
1	小松 莉奈 山口 真琴	ドリームTS 九州国際TC	/	○ 6 0	○ 7 6 2	○ 6 2	○ 7 5	4 0	4.67	1
2	南 里佳 佐藤 珠詞	筑紫野LTC 筑紫野LTC	● 0 6	/	● 1 6	● 0 6	● 2 6	0 4	0.11	5
3	山村 寿莉 上野 梓	北九州ウエスト 北九州ウエスト	● 6 7 2	○ 6 1	/	● 3 6	● 2 6	1 3	1.46	4
4	徳永 薫保 野田 百恵	福岡パシフィック 九州国際TC	● 2 6	○ 6 0	○ 6 3	/	● 3 6	2 2	2.53	3
5	山田 あい 坂本 はな	油山TC 油山TC	● 5 7	○ 6 2	○ 6 2	○ 6 3	/	3 1	3.62	2

18才以下 男子ダブルス予選

A	氏名	所属	井口 矢野	高木 杉山	サテライト 門脇	BYE	勝敗	勝率	順位
1	井口 裕大 矢野 雄祐	海星高校	○ 6 0	○ 6 3			2 0	2.80	1
2	高木 優志 杉山 一馬	小倉高校	● 0 6	● 4 6			0 2	0.25	3
3	サテライト 門脇 貴大	九国大付高	● 3 6	○ 6 4			1 1	1.47	2
4	BYE								

B	氏名	所属	田中 安部	古閑 江頭	村上 中野	勝敗	勝率	順位
5	田中 聖杏 安部 亮祐	九国大付高	○ 6 3	○ 6 0		2 0	2.80	1
6	古閑 健吾 江頭 貴大	高稜高校	● 3 6	○ 6 4		1 1	1.47	2
7	村上 準 中野 詠登	戸畑工業高	● 0 6	● 4 6		0 2	0.25	3

C	氏名	所属	小田原 神崎	初井 大里	上野 坂本	勝敗	勝率	順位
8	小田原 直樹 神崎 貴仁	小倉高校	○ 6 1	○ 6 0		2 0	2.92	1
9	初井 良太 大里 佑太郎	嘉穂高校	● 1 6	○ 6 4		1 1	1.41	2
10	上野 達也 坂本 孝哉	折尾高校	● 0 6	● 4 6		0 2	0.25	3

D	氏名	所属	岩倉 中村	濱安 曳村	中島 八田	勝敗	勝率	順位
11	岩倉 一樹 中村 俊介	嘉穂高校	○ 6 4	○ 6 4		2 0	2.60	1
12	濱安 拓路 曳村 輝	高稜高校	● 4 6	● 3 6		0 2	0.37	3
13	中島 佑介 八田 慎吾	小倉高校	● 4 6	○ 6 3		1 1	1.53	2

E	氏名	所属	山岸 白石	坂口 平尾	木村 米田	勝敗	勝率	順位
14	山岸 和功 白石 誠人	春日西TC	W.O	○ 6 0		2 0		1
15	坂口 光輝 平尾 篤史	折尾高校	NS	NS		0 2		3
16	木村 祐貴 米田 直樹	戸畑工業高	● 0 6	W.O		1 1		2

F	氏名	所属	日高 木下	羽多 浜崎	清原 東	勝敗	勝率	順位
17	日高 大知 木下 康平	福大大濠高	W.O	○ 7 5		2 0		1
18	羽多 寛幸 浜崎 帝人	九国大付高	NS	NS		0 2		3
19	清原 誠也 東 昌弘	折尾高校	● 5 7	W.O		1 1		2

G	氏名	所属	馬場 岡田	伊藤 荻原	倉田 梁井	勝敗	勝率	順位
20	馬場 英旭 岡田 典之	九国大付高	○ 6 2	○ 6 0		2 0	2.86	1
21	伊藤 大輔 荻原 浩史	小倉高校	● 2 6	○ 6 4		1 1	1.44	2
22	倉田 裕爾 梁井 美輝	高稜高校	● 0 6	● 4 6		0 2	0.25	3

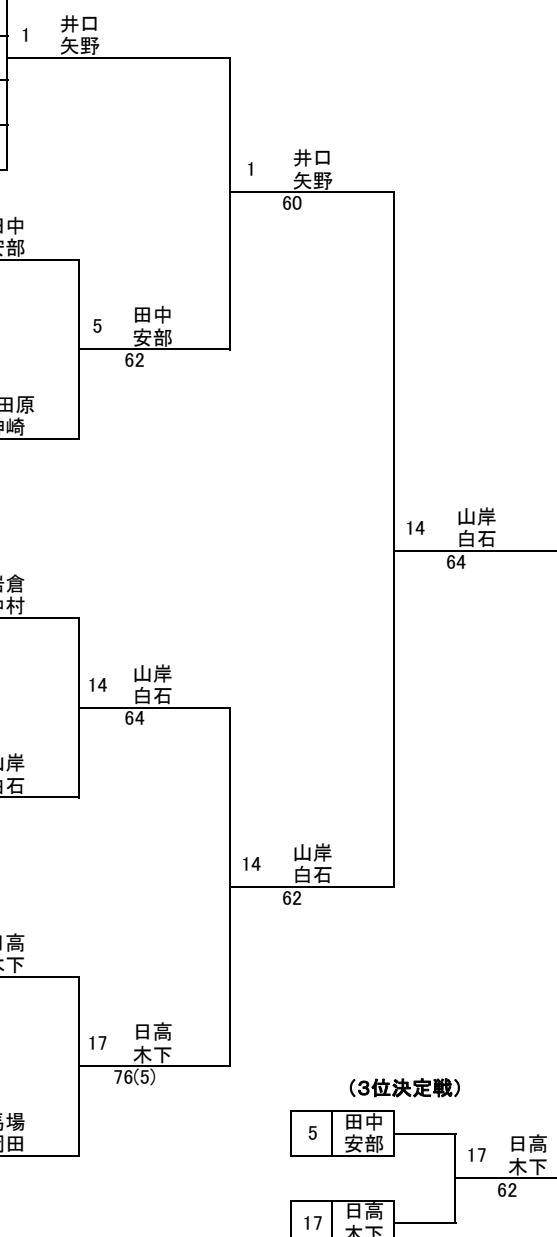

16才以下 男子ダブルス

A	氏名	所属	小田原 南里	中雄 柳田	瀧 濱田	勝敗	勝率	順位
1	小田原 敦志 南里 直	門司LTC	○ 6 0	○ 6 4		2 0	2.75	1
2	中雄 雅俊 柳田 幹太	グリーンヒルズITS	● 0 6	● 1 6		0 2	0.08	3
3	瀧 友治 濱田 大生	鳳凰高校	● 4 6	○ 6 1		1 1	1.59	2

C	氏名	所属	浜田 南	平川 川島	野瀬 榎本	勝敗	勝率	順位
8	浜田 大夢 南 圭	北九州ウエスト	○ 6 0	● 2 6		1 1	1.57	2
9	平川 慎悟 川島 功大	ルネサンス大橋	● 0 6	● 0 6		0 2	0.00	3
10	野瀬 顕 榎本 尚史	グランディール	○ 6 2	○ 6 0		2 0	2.86	1

B	氏名	所属	大塚 松田	瀬戸口 鳥巢	堤 関谷	内田 浜田	勝敗	勝率	順位
4	大塚 陽平 松田 拓也	熊本庭球塾	○ 6 2	○ 6 3		○ 6 1	3 0	3.75	1
5	瀬戸口 光貴 鳥巢 慶太	hirai T.S	● 2 6	○ 6 2		● 4 6	1 2	1.46	3
6	堤 優真 関谷 史典	足立ガーデンス	● 3 6	● 2 6		● 0 6	0 3	0.22	4
7	内田 真宏 浜田 大樹	油山TC	● 1 6	○ 6 4		○ 6 0	2 1	2.57	2

(決勝リーグ)

		小田原 南里	大塚 松田	野瀬 榎本	勝敗	勝率	順位
A1位	1	小田原 南里	○ 6 3	● 6 7 ¹¹	1 1	1.55	1
B1位	4	大塚 松田	● 3 6	○ 6 4	1 1	1.47	3
C1位	10	野瀬 榎本	○ 7 6 ¹¹	● 4 6	1 1	1.48	2

14才以下 男子シングルス予選

A	氏名	所属	坂本	川端	前川	勝敗	勝率	順位
1	坂本 遥一郎	油山TC		○6 1	○6 0	2 0	2.92	1
2	川端 拓実	グローバルアリーナ	●1 6		●4 6	0 2	0.29	3
3	前川 創	コナミスポーツ小倉	○0 6	○6 4		1 1	1.38	2

B	氏名	所属	野口	阪本	山本	勝敗	勝率	順位
4	野口 仁一郎	福岡バシフィック		○6 1	●3 6	1 1	1.56	2
5	阪本 弦太	テニスDIVO	●1 6		●1 6	0 2	0.14	3
6	山本 拓也	TFTC	○6 3	○6 1		2 0	2.75	1

C	氏名	所属	花田	木村	谷崎	勝敗	勝率	順位
7	花田 暁	グランディール		○6 1	○6 3	2 0	2.75	1
8	木村 拓登	テニスDIVO	●1 6		●1 6	0 2	0.14	3
9	谷崎 満	海の中道M&T	●3 6	○6 1		1 1	1.56	2

D	氏名	所属	矢野	高井	久保	勝敗	勝率	順位
10	矢野 修将	吉田TS		○6 1	○6 2	2 0	2.80	1
11	高井 悠貴	hirai T.S	●1 6		●1 6	0 2	0.14	3
12	久保 博高	ブライトTC	●2 6	○6 1		1 1	1.53	2

E	氏名	所属	國定	遠藤	田中	勝敗	勝率	順位
13	國定 慶太郎	ブライトTC		○6 0	○6 1	2 0	2.92	1
14	遠藤 黎	26T-Style	●0 6		●2 6	0 2	0.14	3
15	田中 翔大	グランディール	●1 6	○6 2		1 1	1.47	2

F	氏名	所属	永田	吉橋	杉本	勝敗	勝率	順位
16	永田 悠希	九州国際TC		○6 1	○6 1	2 0	2.86	1
17	吉橋 汰一	福岡バシフィック	●1 6		●1 6	0 2	0.14	3
18	杉本 三将	エスタ香椎	●1 6	○6 1		1 1	1.50	2

G	氏名	所属	田中	西澤	寺川	勝敗	勝率	順位
19	田中 豪	ファインヒルズ Jr		○6 1	●4 6	1 1	1.59	2
20	西澤 基貴	ドリームTS	●1 6		●1 6	0 2	0.14	3
21	寺川 海里	スプラージ	○6 4	○6 1		2 0	2.71	1

H	氏名	所属	井上	緒方	古賀	勝敗	勝率	順位
22	井上 友	テニスDIVO		○6 0	○6 3	2 0	2.80	1
23	緒方 智	福岡バシフィック	●0 6		○6 4	1 1	1.38	2
24	古賀 匠海	IDS	●3 6	●4 6		0 2	0.37	3

I	氏名	所属	今村	重松	中野	勝敗	勝率	順位
25	今村 紀秋	ブライトTC		○6 1	●4 6	1 1	1.59	2
26	重松 学	吉田TS	●1 6		●1 6	0 2	0.14	3
27	中野 裕一朗	コナミスポーツ小倉	○6 4	○6 1		2 0	2.71	1

J	氏名	所属	佐藤	セバウン	藤田	勝敗	勝率	順位
28	佐藤 一輝	福岡バシフィック		○6 3	○6 3	2 0	2.67	1
29	セバウン 雅典	海の中道M&T	●3 6		○6 0	1 1	1.60	2
30	藤田 周也	北九州ウエスト	●3 6	●0 6		0 2	0.20	3

K	氏名	所属	坪内	森	片山	勝敗	勝率	順位
31	坪内 亮	九州国際TC		○6 0	○6 0	2 0	3.00	1
32	森 大海	吉田TS	●0 6		●5 7	0 2	0.28	3
33	片山 礼旺	ドリームTS	●0 6	○7 5		1 1	1.39	2

L	氏名	所属	鶴田	山口	鄭	BYE	勝敗	勝率	順位
34	鶴田 健太郎	テニスDIVO		○6 3	●4 6		1 1	1.5	2
35	山口 大志	福岡バシフィック	●3 6		●4 6		0 2	0.4	3
36	鄭 直喜	北九州ウエスト	○6 4	○6 4			2 0	2.6	1
37	BYE								

M	氏名	所属	安増	松下	紀	勝敗	勝率	順位
38	安増 郁弥	グローバルアリーナ		○6 0	○6 1	2 0	2.92	1
39	松下 亮佑	海の中道M&T	●0 6		○6 2	1 1	1.43	2
40	紀 隆貴	福岡バシフィック	●1 6	●2 6		0 2	0.20	3

N	氏名	所属	賀川	高城	中村	勝敗	勝率	順位
41	賀川 拓也	吉田TS		○6 0	○6 3	2 0	2.80	1
42	高城 大輝	テニスDIVO	●0 6		●2 6	0 2	0.14	3
43	中村 彰宏	油山TC	●3 6	○6 2		1 1	1.53	2

O	氏名	所属	高橋	大田	西田	BYE	勝敗	勝率	順位
44	高橋 睦朗	福岡バシフィック		○6 1	○6 4		2 0	2.7	1
45	大田 駿介	テニスDIVO	●1 6		○7 5		1 1	1.4	2
46	西田 亮太	26T-Style	●4 6	●5 7			0 2	0.4	3
47	BYE								

P	氏名	所属	宮本	松田	渡辺	勝敗	勝率	順位
48	宮本 航輔	ブライトTC		○6 0	○6 2	2 0	2.86	1
49	松田 亮	グローバルアリーナ	●0 6		●1 6	0 2	0.08	3
50	渡辺 康平	直方ジュニア	●2 6	○6 1		1 1	1.53	2

Q	氏名	所属	吉村	坂本	出水	勝敗	勝率	順位
51	吉村 康平	九州国際TC		○6 1	○6 2	2 0	2.80	1
52	坂本 悠輔	hirai T.S	●1 6		○6 2	1 1	1.47	2
53	出水 遼磨	エスタ香椎	●2 6	●2 6		0 2	0.25	3

R	氏名	所属	山田	古閑	林	勝敗	勝率	順位
54	山田 尚征	福岡バシフィック		○6 0	○6 0	2 0	3.00	1
55	古閑 智成	吉田TS	●0 6		●0 6	0 2	0.00	3
56	林 優斗	ブライトTC	●0 6	○6 0		1 1	1.50	2

S	氏名	所属	村上	原江	安達	勝敗	勝率	順位
57	村上 誠	ITS九州		○6 0	○6 0	2 0	3.00	1
58	原江 駿	テニスDIVO	●0 6		●1 6	0 2	0.08	3
59	安達 晃	ドリームTS	●0 6	○6 1		1 1	1.46	2

14才以下 女子シングルス

A	氏名	所属	園田	折元	畑瀬	藤島	勝敗	勝率	順位
1	園田 彩乃	海の中道M&T	○6 0	○6 3	○6 1	3 0	3.82	1	
2	折元 絵理香	北九州ウエスト	●0 6	●3 6	●2 6	0 3	0.22	4	
3	畑瀬 文慧	スプラージ	●3 6	○6 3	○6 1	2 1	2.60	2	
4	藤島 恵	コナミホーツ小倉	●1 6	○6 2	●1 6	1 2	1.36	3	

B	氏名	所属	高倉	大津	高田	勝敗	勝率	順位
5	高倉 千幸	KMN TC	○6 2	W.O	2 0	2 0	1	
6	大津 優香	海の中道M&T	●2 6	W.O	1 1	1 1	2	
7	高田 八恵子	吉田TS	NS	NS	0 2	0 2	3	

C	氏名	所属	矢吹	長寿	井上	BYE	勝敗	勝率	順位
8	矢吹 恵梨	九州国際TC	○6 1	●1 6	○6 0		1 1	1.54	2
9	長寿 晴香	北九州ウエスト	○6 1	○6 1	○6 1		2 0	2.86	1
10	井上 麻帆	筑紫野LTC	●0 6	●1 6			0 2	0.08	3
11	BYE								

D	氏名	所属	岩下	矢野	平川	勝敗	勝率	順位
12	岩下 美穂	ITS九州	○6 0	○6 0	2 0	2 0	3	1
13	矢野 和佳	北九州ウエスト	●0 6	●2 6	0 2	0 1	1	3
14	平川 茜	スプラージ	●0 6	○6 2	1 1	1 4	2	

E	氏名	所属	川本	犬塚	有馬	勝敗	勝率	順位
15	川本 桃子	ドリームTS	NS	NS	0 2	0 2	3	
16	犬塚 桃子	海の中道M&T	W.O	○6 0	2 0	2 0	1	
17	有馬 南々海	ファイナルズJr	W.O	●0 6	1 1	1 1	2	

F	氏名	所属	伊藤	宮城	占部	勝敗	勝率	順位	
18	伊藤 有希	浮羽倶楽部	○6 4	●4 6	●6 7	5 0	2 0	0.4	3
19	宮城 李奈	Gen TS	○6 4	○4 6	1 1	1 1	1.5	2	
20	占部 ほのか	北九州ウエスト	○7 6	○6 4	2 0	2 6	1		

G	氏名	所属	山上	森下	阿多	勝敗	勝率	順位
21	山上 舞	油山TC	○6 0	○6 2	2 0	2 9	2 9	1
22	森下 結以	門司LTC	●0 6	●4 6	0 2	0 3	0 3	3
23	阿多 亜里奈	筑紫野LTC	●2 6	○6 4	1 1	1 4	2	

H	氏名	所属	本多	塚本	古賀	勝敗	勝率	順位
24	本多 由芽	ファイナルズJr	○7 6	○6 2	2 0	2 6	2 6	1
25	塚本 紗知	筑紫野LTC	●6 7	○6 0	1 1	1 6	2	
26	古賀 優佳	エスタ香椎	●2 6	●0 6	0 2	0 1	3	

I	氏名	所属	大石	青木	大島	勝敗	勝率	順位
27	大石 歩美	ITS九州	○6 0	○6 0	2 0	2 3	2 3	1
28	青木 由利華	北九州ウエスト	●0 6	○6 0	0 2	0 3	0 3	3
29	大島 愛	グリーンレブリTC	●0 6	○6 0	1 1	1 5	2	

J	氏名	所属	野田	桑原	河原	勝敗	勝率	順位
30	野田 楓佳	大分Jr	○6 0	●5 7	1 1	1 6	2	
31	桑原 千海	Gen TS	●0 6	○6 2	0 2	0 1	3	
32	河原 未佳	福岡パシフィック	○7 5	○6 2	2 0	2 7	1	

K	氏名	所属	高山	南	村田	勝敗	勝率	順位
33	高山 奈津実	春日西TC	○6 3	○6 4	2 0	2 6	1	
34	南 遥菜	海の中道M&T	●3 6	●3 6	0 2	0 3	3	
35	村田 雪菜	ITS九州	●4 6	○6 3	1 1	1 5	2	

L	氏名	所属	山口	藤吉	三小田	勝敗	勝率	順位
36	山口 あやみ	福岡パシフィック	○6 0	○6 2	2 0	2 9	1	
37	藤吉 梨沙	北九州ウエスト	●0 6	●2 6	0 2	0 1	3	
38	三小田 友香	スプラージ	●2 6	○6 2	1 1	1 5	2	

M	氏名	所属	大西	櫻井	菅野	勝敗	勝率	順位
39	大西 亜里沙	海の中道M&T	○6 1	○6 2	2 0	2 8	1	
40	櫻井 みずき	北九州ウエスト	●1 6	○7 5	1 1	1 4	2	
41	菅野 志保	コナミホーツ小倉	●2 6	●5 7	0 2	0 4	3	

N	氏名	所属	中嶋	中村	河村	黒田	勝敗	勝率	順位
42	中嶋 瑞希	三菱化学TC	○6 2	○6 2	○6 1	3 0	3.78	1	
43	中村 瑛莉香	福岡パシフィック	●2 6	○7 5	○6 4	2 1	2.50	2	
44	河村 美咲	テニスDIVO	●2 6	●5 7	●1 6	0 3	0.30	4	
45	黒田 早紀	海の中道M&T	●1 6	●4 6	○6 1	1 2	1.46	3	

本戦トーナメント

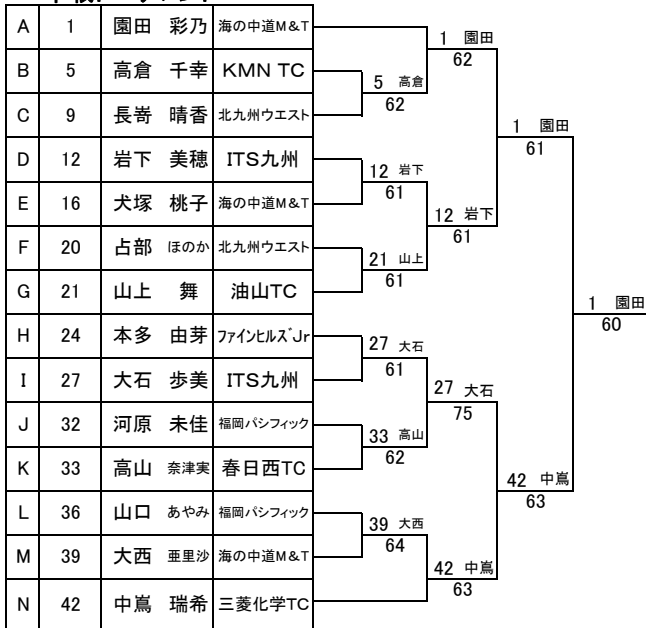

(5~6位決定戦)

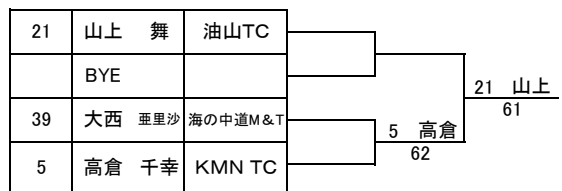

12才以下 男子シングルス予選

A	氏名	所属	甲斐	金田	松崎	勝敗	勝率	順位
1	甲斐 直登	ドリームTS	NS	NS	0 2			3
2	金田 和輝	26T-Style	W.O	●0 6	1 1			2
3	松崎 匠朗	コナミスポーツ小倉	W.O	○6 0	2 0			1

B	氏名	所属	比嘉	松本	川波	勝敗	勝率	順位
4	比嘉 理斗	Gen TS	○6 1	W.O	2 0			1
5	松本 祐吾	グリーンヒルズITS	●1 6	W.O	1 1			2
6	川波 楓人	グランディール	NS	NS	0 2			3

C	氏名	所属	工藤	石橋	古賀	井上	勝敗	勝率	順位
7	工藤 弘基	福岡パシフィック	○6 0	○6 2	W.O	2 0	2.86	1	
8	石橋 凌	吉田TS	●0 6	●6 7	W.O	0 2	0.32	3	
9	古賀 八雲	IDS	●2 6	○7 6	W.O	1 1	1.43	2	
10	井上 修太郎	I&O TS	NS	NS	NS	0 3		4	

D	氏名	所属	友枝	久保	田代	勝敗	勝率	順位
11	友枝 健	油山TC	NS	NS	0 2			3
12	久保 杏介	26T-Style	W.O	●1 6	1 1			2
13	田代 健太	福岡パシフィック	W.O	○6 1	2 0			1

E	氏名	所属	安上	井口	徳永	勝敗	勝率	順位
14	安上 昂志	ITS九州	○6 0	○6 2	2 0	2.9	1	
15	井口 隆二	吉田TS	●0 6	●4 6	0 2	0.3	3	
16	徳永 幹史	エスタ香椎	●2 6	○6 4	1 1	1.4	2	

F	氏名	所属	野口	今村	宮崎	勝敗	勝率	順位
17	野口 莉央	グリーンヒルズITS	○6 0	○6 0	2 0	3	1	
18	今村 優悟	ドリームTS	●0 6	○6 1	1 1	1.5	2	
19	宮崎 雅也	テニスDIVO	●0 6	●1 6	0 2	0.1	3	

G	氏名	所属	阿部	迫	上園	勝敗	勝率	順位
20	阿部 直人	吉田TS	○6 2	○6 1	2 0	2.80	1	
21	迫 駿介	北九州ウエスト	●2 6	●3 6	0 2	0.29	3	
22	上園 祥平	海の中道M&T	●1 6	○6 3	1 1	1.44	2	
23	BYE							

H	氏名	所属	古賀	遠藤	杉本	勝敗	勝率	順位
24	古賀 大貴	佐賀グリーンTC	○6 0	○6 0	2 0	3	1	
25	遠藤 諒	26T-Style	●0 6	○6 3	1 1	1.4	2	
26	杉本 勇勲	エスタ香椎	●0 6	●3 6	0 2	0.2	3	

I	氏名	所属	近藤	薦田	浦	勝敗	勝率	順位
27	近藤 祐紀	福岡パシフィック	NS	NS	0 2			3
28	薦田 哲志	油山TC	W.O	○6 1	2 0			1
29	浦 修平	エスタ識訪野	W.O	●1 6	1 1			2

J	氏名	所属	和田	甲斐	鶴園	勝敗	勝率	順位
30	和田 晃紀	吉田TS	○6 0	○6 2	2 0	2.86	1	
31	甲斐 拓真	ドリームTS	●0 6	●4 6	0 2	0.25	3	
32	鶴園 賢太	筑紫野LTC	●2 6	○6 4	1 1	1.44	2	
33	BYE							

K	氏名	所属	秋山	田仲	瀬戸	勝敗	勝率	順位
34	秋山 遼海	福岡パシフィック	○6 1	○6 2	2 0	2.8	1	
35	田仲 勇介	北九州ウエスト	●1 6	●1 6	0 2	0.1	3	
36	瀬戸 恒治郎	hirai T.S	●2 6	○6 1	1 1	1.5	2	

L	氏名	所属	安増	中山	石橋	勝敗	勝率	順位
37	安増 篤史	グローバルアリーナ	○6 0	W.O	2 0			1
38	中山 大輝	フリー	●0 6	W.O	1 1			2
39	石橋 和一朗	ブライトTC	NS	NS	0 2			3

M	氏名	所属	合戸	木戸	新里	勝敗	勝率	順位
40	合戸 廉太郎	福岡パシフィック	○6 1	○6 0	2 0	2.9	1	
41	木戸 薫	吉田TS	●1 6	○6 2	1 1	1.5	2	
42	新里 真生	Gen TS	●0 6	●2 6	0 2	0.1	3	

N	氏名	所属	井上	中野	永田	勝敗	勝率	順位
43	井上 諒風	ドリームTS	○6 1	○6 4	2 0	2.71	1	
44	中野 雄太	26T-Style	●1 6	●5 7	0 2	0.32	3	
45	永田 和也	海の中道M&T	●4 6	○7 5	1 1	1.50	2	
46	BYE							

O	氏名	所属	稲田	江頭	塚本	勝敗	勝率	順位
47	稲田 瑞樹	グリーンヒルズITS	●4 6	○6 0	1 1	1.6	2	
48	江頭 奏匠	福岡パシフィック	○6 4	○6 1	2 0	2.7	1	
49	塚本 要	春日西TC	●0 6	●1 6	0 2	0.1	3	

P	氏名	所属	上杉	川島	荒牧	勝敗	勝率	順位
50	上杉 旬生	油山TC	○6 0	○6 0	2 0	3	1	
51	川島 元貴	筑紫野LTC	●0 6	○6 1	1 1	1.5	2	
52	荒牧 武生	フリー	●0 6	●1 6	0 2	0.1	3	

本戦トーナメント

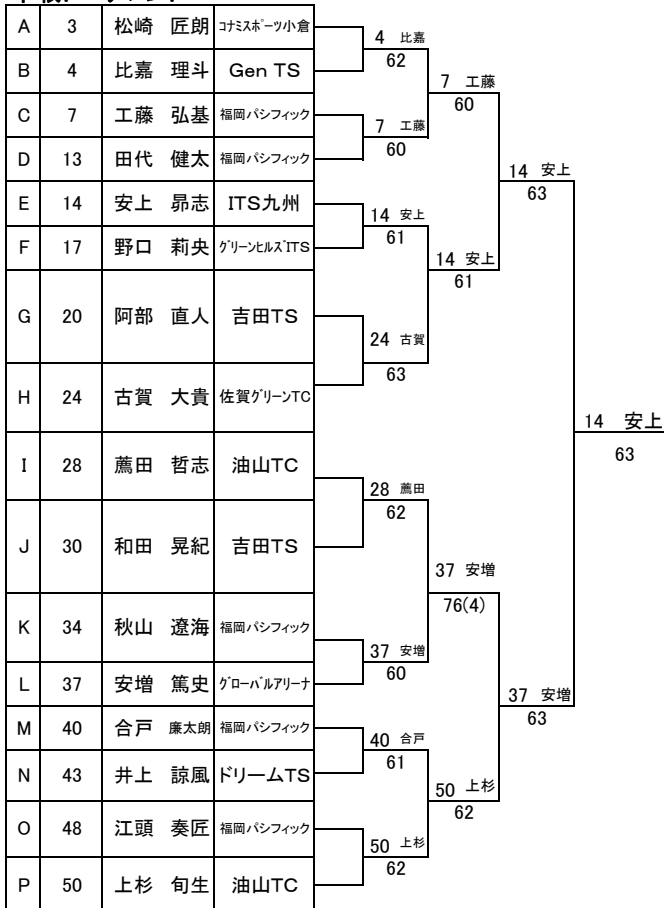

(5~6位決定戦)

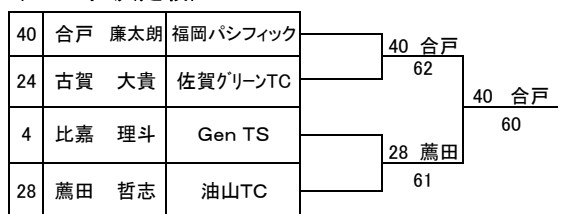

12才以下 女子シングルス

A	氏名	所属	山口	中谷	吉川	BYE	勝敗	勝率	順位
1	山口 真琴	九州国際TC	○	○6 0	○6 3		2 0	2.80	1
2	中谷 彩絵	ドリームTS	●	○6 4	●	0 2	0.25	3	
3	吉川 菜緒	テニスDIVO	●	○6 4		1 1	1.47	2	
4	BYE								

F	氏名	所属	山村	中島	案浦	溝尻	勝敗	勝率	順位
18	山村 寿莉	北九州ウエスト	○	○6 1	○6 0	○6 0	3 0	3.95	1
19	中島 ゆりか	筑紫野LTC	●	○6 1	○6 3	●	0 6	1.32	3
20	案浦 香葉絵	春日西TC	●	○6 6		●	1 6	0.3	4
21	溝尻 香純	ドリームTS	●	○6 0	○6 1		2 1	2.63	2

B	氏名	所属	足立	福井	柿添	勝敗	勝率	順位
5	足立 茉莉花	Mokuyoukai TC	○	○4 6	○6 1	1 1	1.6	2
6	福井 綾乃	ドリームTS	○	○6 4	○6 0	2 0	2.8	1
7	柿添 祐衣	海の中道M&T	●	○6 6		0 2	0.1	3

G	氏名	所属	野田	南	松永	勝敗	勝率	順位
22	野田 百恵	九州国際TC	○	○6 2	○6 1	2 0	2.8	1
23	南 里佳	筑紫野LTC	●	○6 6	○6 3	1 1	1.5	2
24	松永 夏帆	海の中道M&T	●	○6 6		0 2	0.3	3

C	氏名	所属	野田	金元	松尾	勝敗	勝率	順位
8	野田 帆乃佳	大分Jr	○	○6 1	○6 2	2 0	2.8	1
9	金元 沙也加	北九州ウエスト	●	○6 6	○6 7 3	0 2	0.4	3
10	松尾 采葉	福岡パシフィック	●	○6 7 3		1 1	1.4	2

H	氏名	所属	徳永	久徳	中山	勝敗	勝率	順位
25	徳永 薫保	福岡パシフィック	○	○6 0	○6 0	2 0	3	1
26	久徳 帆乃花	26T-Style	●	○6 6	○6 1	1 1	1.5	2
27	中山 葉月	フリー	●	○6 6		0 2	0.1	3

D	氏名	所属	岸川	大田	大村	勝敗	勝率	順位
11	岸川 れいら	グリーンヒルズITS	○	○7 6 4	○6 1	2 0	2.7	1
12	大田 理紗子	26T-Style	●	○6 7 4	○6 0	1 1	1.6	2
13	大村 千乃	テニスDIVO	●	○6 6		0 2	0.1	3

I	氏名	所属	坂本	溝尻	高居	勝敗	勝率	順位
28	坂本 はな	油山TC	○	○6 0	○6 1	2 0	2.9	1
29	溝尻 彩香	ドリームTS	●	○6 6	○6 6	0 2	0	3
30	高居 紗希	福岡パシフィック	●	○6 6		1 1	1.5	2

E	氏名	所属	山田	佐藤	古賀	上野	勝敗	勝率	順位	
14	山田 あい	油山TC	○	○6 1	○6 1	●	2 6	2 1	2.64	2
15	佐藤 珠詞	筑紫野LTC	●	○6 6	○6 1	●	1 6	1 2	1.38	3
16	古賀 静佳	エスタ香榎	●	○6 6		●	0 6	0 3	0.10	4
17	上野 梓	北九州ウエスト	○	○6 2	○6 1	○6 0	3 0	3.86	1	

J	氏名	所属	小松	平田	藤田	BYE	勝敗	勝率	順位
31	小松 莉奈	ドリームTS	○	NS	NS		0 2		3
32	平田 侑希乃	福岡パシフィック	W.O	○	○6 3		2 0		1
33	藤田 みなみ	テニスDIVO	W.O	●	○6 6		1 1		2
34	BYE								

本戦トーナメント

A	1	山口 真琴	九州国際TC	
B	6	福井 綾乃	ドリームTS	
C	8	野田 帆乃佳	大分Jr	
D	11	岸川 れいら	グリーンヒルズITS	
E	17	上野 梓	北九州ウエスト	
F	18	山村 寿莉	北九州ウエスト	
G	22	野田 百恵	九州国際TC	
H	25	徳永 薫保	福岡パシフィック	
I	28	坂本 はな	油山TC	
J	32	平田 侑希乃	福岡パシフィック	

(5~6位決定戦)

11	岸川 れいら	グリーンヒルズITS	
32	平田 侑希乃	福岡パシフィック	
8	野田 帆乃佳	大分Jr	
18	山村 寿莉	北九州ウエスト	

10才以下 男子シングルス

A	氏名	所属	田中	福井	東方	勝敗	勝率	順位
1	田中 優之介	福岡パシフィック	△	○6 0	○6 0	2 0	3	1
2	福井 優太郎	テニスDIVO	●0 6	△	○6 0	1 1	1.5	2
3	東方 奏海	26T-Style	●0 6	●0 6	△	0 2	0	3

B	氏名	所属	森田	飯田	米田	勝敗	勝率	順位
4	森田 拓統	福岡パシフィック	△	○6 3	●0 6	1 1	1.4	2
5	飯田 拓輝	ドリームTS	●3 6	△	●3 6	0 2	0.3	3
6	米田 利玖	グランディール	○6 0	○6 3	△	2 0	2.8	1

C	氏名	所属	阿多	濱田	末田	勝敗	勝率	順位
7	阿多 竜也	筑紫野LTC	△	○6 3	○6 2	2 0	2.7	1
8	濱田 叶太	福岡パシフィック	●3 6	△	○6 4	1 1	1.5	2
9	末田 悠	プリジンスク留米	●2 6	●4 6	△	0 2	0.3	3

D	氏名	所属	宮崎	大楽	相馬	勝敗	勝率	順位
10	宮崎 陸太	ドリームTS	△	○6 4	●3 6	1 1	1.5	2
11	大楽 一史	福岡パシフィック	●4 6	△	●3 6	0 2	0.4	3
12	相馬 光志	グローバルアリーナ	○6 3	○6 3	△	2 0	2.7	1

E	氏名	所属	服巻	河野	井上	楠本	勝敗	勝率	順位
13	服巻 拓也	ドリームTS	△	○6 4	○6 4	○6 2	3 0	3.64	1
14	河野 豊	福岡パシフィック	●4 6	△	●6 7 4	●0 6	0 3	0.34	4
15	井上 大旗	I&O TS	●4 6	○7 6 4	△	●1 6	1 2	1.40	3
16	楠本 一貴	春日西TC	●2 6	○6 0	○6 1	△	2 1	2.67	2

F	氏名	所属	福田	杉田	橋本	石原	勝敗	勝率	順位
17	福田 光	テニスDIVO	△	●2 6	○6 2	●3 6	1 2	1.44	3
18	杉田 道郷	ドリームTS	○6 2	△	○6 2	●2 6	2 1	2.58	2
19	橋本 翔弥	福岡パシフィック	●2 6	●2 6	△	●0 6	0 3	0.18	4
20	石原 一輝	油山TC	○6 3	○6 2	○6 0	△	3 0	3.78	1

G	氏名	所属	田島	落石	香川	勝敗	勝率	順位
21	田島 尚輝	熊本庭球塾	△	○6 3	●4 6	1 1	1.5	2
22	落石 倫	福岡パシフィック	●3 6	△	●3 6	0 2	0.3	3
23	香川 弘斗	春日西TC	○6 4	○6 3	△	2 0	2.6	1

H	氏名	所属	松尾	阪本	南	BYE	勝敗	勝率	順位
24	松尾 慧史	福岡パシフィック	△	○6 2	○6 0		2 0	2.86	1
25	阪本 啓悟	テニスDIVO	●2 6	△	○6 3		1 1	1.47	2
26	南 匠	筑紫野LTC	●0 6	●3 6	△		0 2	0.20	3
27	BYE								

I	氏名	所属	末田	服巻	石橋	勝敗	勝率	順位
28	末田 遼	エスタ諏訪野	△	○7 5	○6 2	2 0	2.7	1
29	服巻 力也	ドリームTS	●5 7	△	○6 0	1 1	1.6	2
30	石橋 成依	福岡パシフィック	●2 6	●0 6	△	0 2	0.1	3

(3位 決定戦)

12	相馬 光志	グローバルアリーナ	12 相馬 64
28	末田 遼	エスタ諏訪野	

(5~6位 決定戦)

7	阿多	13 服巻 76(9)
13	服巻	
24	松尾	24 松尾 63
20	石原	
		13 服巻 64

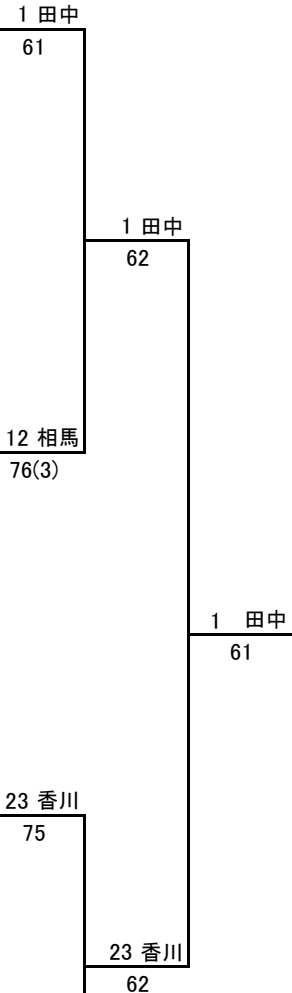

10才以下 女子シングルス

A	氏名	所属	松本	渡辺	中川	BYE	勝敗	勝率	順位
1	松本 妃那	福岡パシフィック		○ 6 1	○ 6 0		2 0	2.92	1
2	渡辺 千桂	テニスDIVO	● 1 6		○ 6 2		1 1	1.47	2
3	中川 さくら	26T-Style	● 0 6	● 2 6			0 2	0.14	3
4	BYE								

B	氏名	所属	中村	松永	西	勝敗	勝率	順位
5	中村 優莉香	福岡パシフィック		○ 7 5	○ 6 0	2 0	2.7	1
6	松永 有紗	海の中道M&T	● 5 7		○ 6 0	1 1	1.6	2
7	西 萌花	ドリームTS	● 0 6	● 0 6		0 2	0	3

C	氏名	所属	副島	徳安	古池	勝敗	勝率	順位
8	副島 ころこ	春日西TC		○ 6 2	○ 6 1	2 0	2.8	1
9	徳安 莉菜	福岡パシフィック	● 2 6		● 2 6	0 2	0.3	3
10	古池 恭子	吉田TS	● 1 6	○ 6 2		1 1	1.5	2

D	氏名	所属	友枝	柚木	進藤	宮本	勝敗	勝率	順位
11	友枝 愛	油山TC		○ 6 0	● 5 7	○ 6 3	2 1	2.63	2
12	柚木 杏月	テニスDIVO	● 0 6		● 0 6	● 1 6	0 3	0.05	4
13	進藤 万里依	福岡パシフィック	○ 7 5	○ 6 0		○ 6 3	3 0	3.70	1
14	宮本 帆海	筑紫野LTC	● 3 6	○ 6 1	● 3 6		1 2	1.5	3

E	氏名	所属	山口	大津	笠井	BYE	勝敗	勝率	順位
15	山口 みやび	福岡パシフィック		● 3 6	○ 6 1		1 1	1.56	2
16	大津 あかり	海の中道M&T	○ 6 3		○ 6 1		2 0	2.75	1
17	笠井 真穂	26T-Style	● 1 6	● 1 6			0 2	0.14	3
18	BYE								

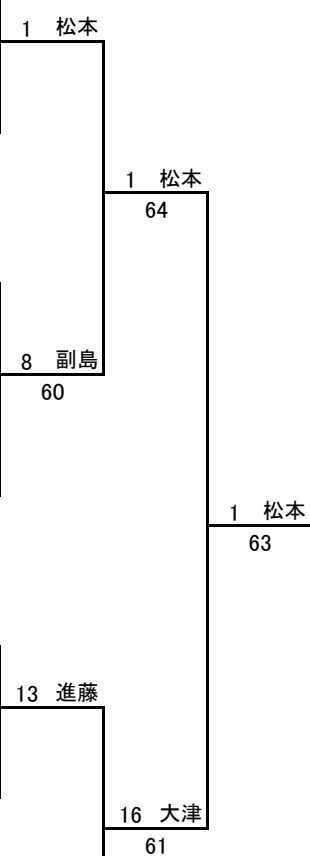

(3位決定戦)

8	副島 ころこ	春日西TC	8 副島 64
13	進藤 万里依	福岡パシフィック	

(6~7位決定戦 予選リーグ2位の選手による)

6	松永 有紗	海の中道M&T	2 渡辺 63
2	渡辺 千桂	テニスDIVO	
10	古池 恭子	吉田TS	

18才以下 男子シングルス 本戦トーナメント

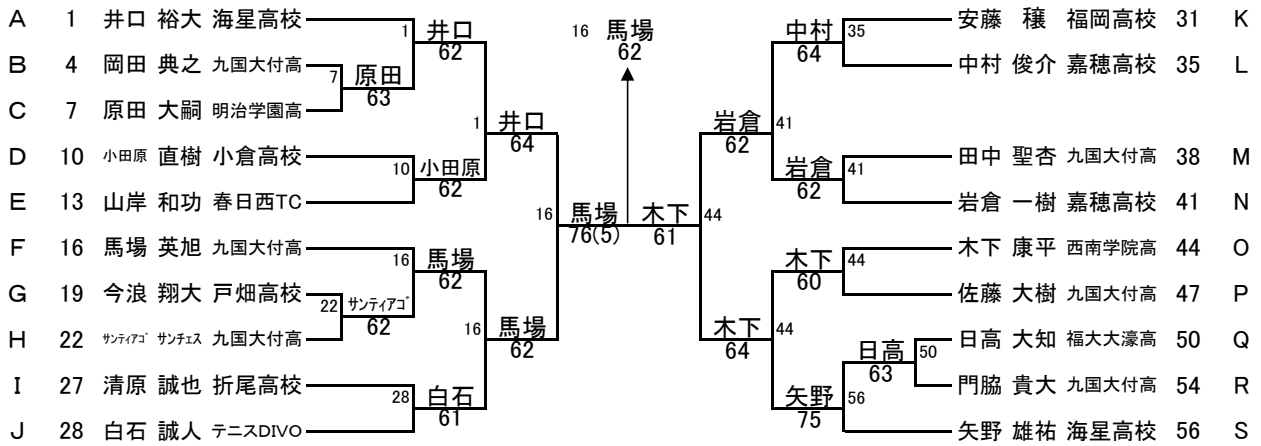

(5~6位決定戦)

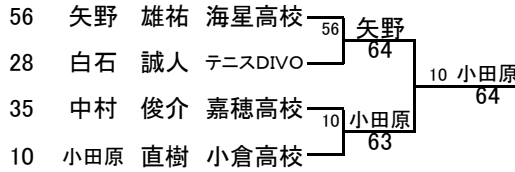

14才以下 男子シングルス 本戦トーナメント

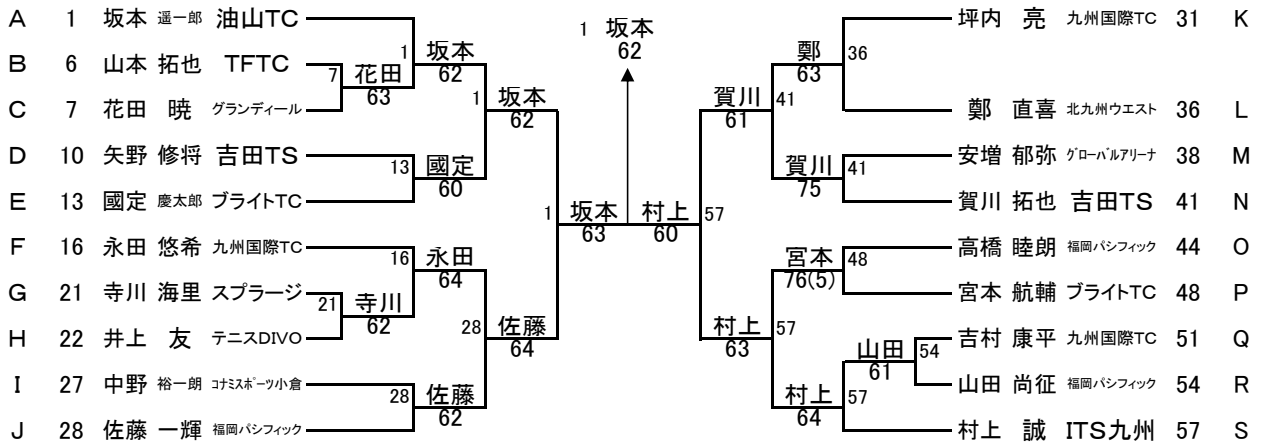

(3位決定戦)

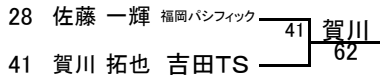

(5~6位決定戦)

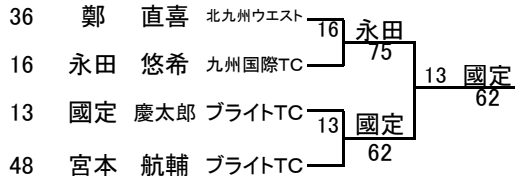

14才以下 男子ダブルス

A	氏名	所属	花田 村上	鶴田 井上	重松 古閑	BYE	勝敗	勝率	順位	
1	花田 村上 曉 誠	グランディール ITS九州		○ 6 0	○ 6 0			2 0	3.00	1
2	鶴田 井上 健太郎 友	テニスDIVO テニスDIVO	● 0 6		○ 6 0			1 1	1.50	2
3	重松 古閑 学 智成	吉田TS 吉田TS	● 0 6	● 0 6				0 2	0.00	3
4	BYE									

B	氏名	所属	佐藤 高橋	矢野 森	宮本 國定	セバウン 寺川	勝敗	勝率	順位	
5	佐藤 高橋 一輝 睦朗	福岡パンフィック 福岡パンフィック		● 6 7 6	● 2 6	● 3 6		0 3	0.37	4
6	矢野 森 修将 大海	吉田TS 吉田TS	○ 7 6 6		● 1 6	● 2 6		1 2	1.36	3
7	宮本 國定 航輔 慶太郎	フライトTC フライトTC	○ 6 2	○ 6 1		○ 6 1		3 0	3.82	1
8	セバウン 寺川 玲央シヨアン 海里	海の中道M&T スプラージ	○ 6 3	○ 6 2	● 1 6			2 1	2.54	2

C	氏名	所属	坂本 賀川	片山 安達	中野 中村	今村 林	勝敗	勝率	順位	
9	坂本 賀川 暹一郎 拓也	油山TC 吉田TS		○ 6 0	○ 6 4	○ 6 2		3 0	3.75	1
10	片山 安達 礼旺 晃	ドリームTS ドリームTS	● 0 6		● 3 6	● 4 6		0 3	0.28	4
11	中野 中村 裕一朗 彰宏	コナミスポーツ小倉 油山TC	● 4 6	○ 6 3		● 6 7 2		1 2	1.50	3
12	今村 林 紀秋 優斗	フライトTC フライトTC	● 2 6	○ 6 4	○ 7 6 2			2 1	2.48	2

12才以下 男子ダブルス

A	氏名	所属	甲斐 安上	久保 中野	木戸 石橋	勝敗	勝率	順位	
1	甲斐 安上 直登 昂志	ドリームTS ITS九州		○ 6 1	○ 6 1		2 0	2.86	1
2	久保 中野 杏介 雄太	26T-Style 26T-Style	● 1 6		● 1 6		0 2	0.14	3
3	木戸 石橋 薫 凌	吉田TS 吉田TS	● 1 6	○ 6 1			1 1	1.50	2

B	氏名	所属	友枝 薦田	鶴園 川島	和田 阿部	比嘉 新里	勝敗	勝率	順位	
4	友枝 薦田 健 哲志	油山TC 油山TC		NS	NS	NS		0 3		4
5	鶴園 川島 賢太 元貴	筑紫野LTC 筑紫野LTC	W.O		● 2 6	● 5 7		1 2		3
6	和田 阿部 晃紀 直人	吉田TS 吉田TS	W.O	○ 6 2		○ 6 3		3 0		1
7	比嘉 新里 理斗 真生	Gen TS Gen TS	W.O	○ 7 5	● 3 6			2 1		2

C	氏名	所属	合戸 近藤	井上 今村	野口 稲田	BYE	勝敗	勝率	順位	
8	合戸 近藤 廉太郎 祐紀	福岡パンフィック 福岡パンフィック		NS	NS			0 2		3
9	井上 今村 諒風 優悟	ドリームTS ドリームTS	W.O		● 4 6			1 1		2
10	野口 稲田 莉央 瑞樹	グリーンヒルズITS グリーンヒルズITS	W.O	○ 6 4				2 0		1
11	BYE									

14才以下男子ダブルスの部 (決勝リーグ)

	花田 村上	宮本 國定	坂本 賀川	勝敗	勝率	順位
A1位 1	花田 村上	○ 6 2	○ 6 3	2 0	2.71	1
B1位 7	宮本 國定	● 2 6	○ 6 3	1 1	1.47	2
C1位 9	坂本 賀川	● 3 6	● 3 6	0 2	0.33	3

12才以下男子ダブルスの部 (決勝リーグ)

	甲斐 安上	和田 阿部	野口 稲田	勝敗	勝率	順位
A1位 1	甲斐 安上	○ 6 0	○ 6 3	2 0	2.80	1
B1位 6	和田 阿部	● 0 6	● 3 6	0 2	0.20	3
C1位 10	野口 稲田	● 3 6	○ 6 3	1 1	1.50	2